

## Oblastní inspektorát práce pro Moravskoslezský kraj a Olomoucký kraj (OIP10)

10000000

Vedoucí inspektor	SZ
10101302	13

Asistent vedoucího inspektora	SZ
10100801	8

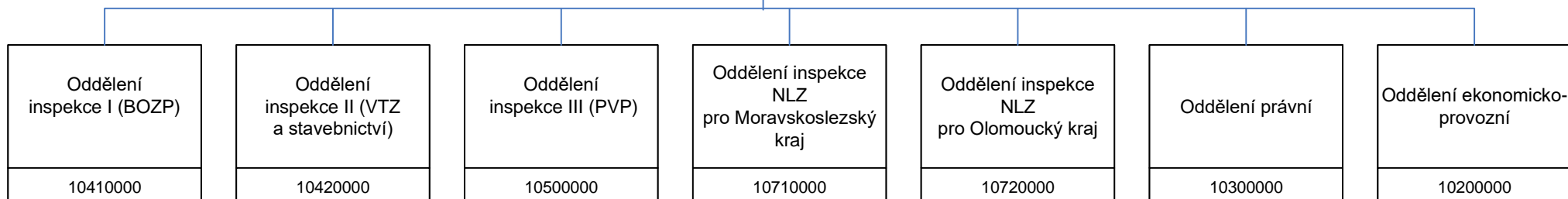

# Oblastní inspektorát práce pro Moravskoslezský kraj a Olomoucký kraj (OIP10)

## Oddělení inspekce I (BOZP) - 10.41

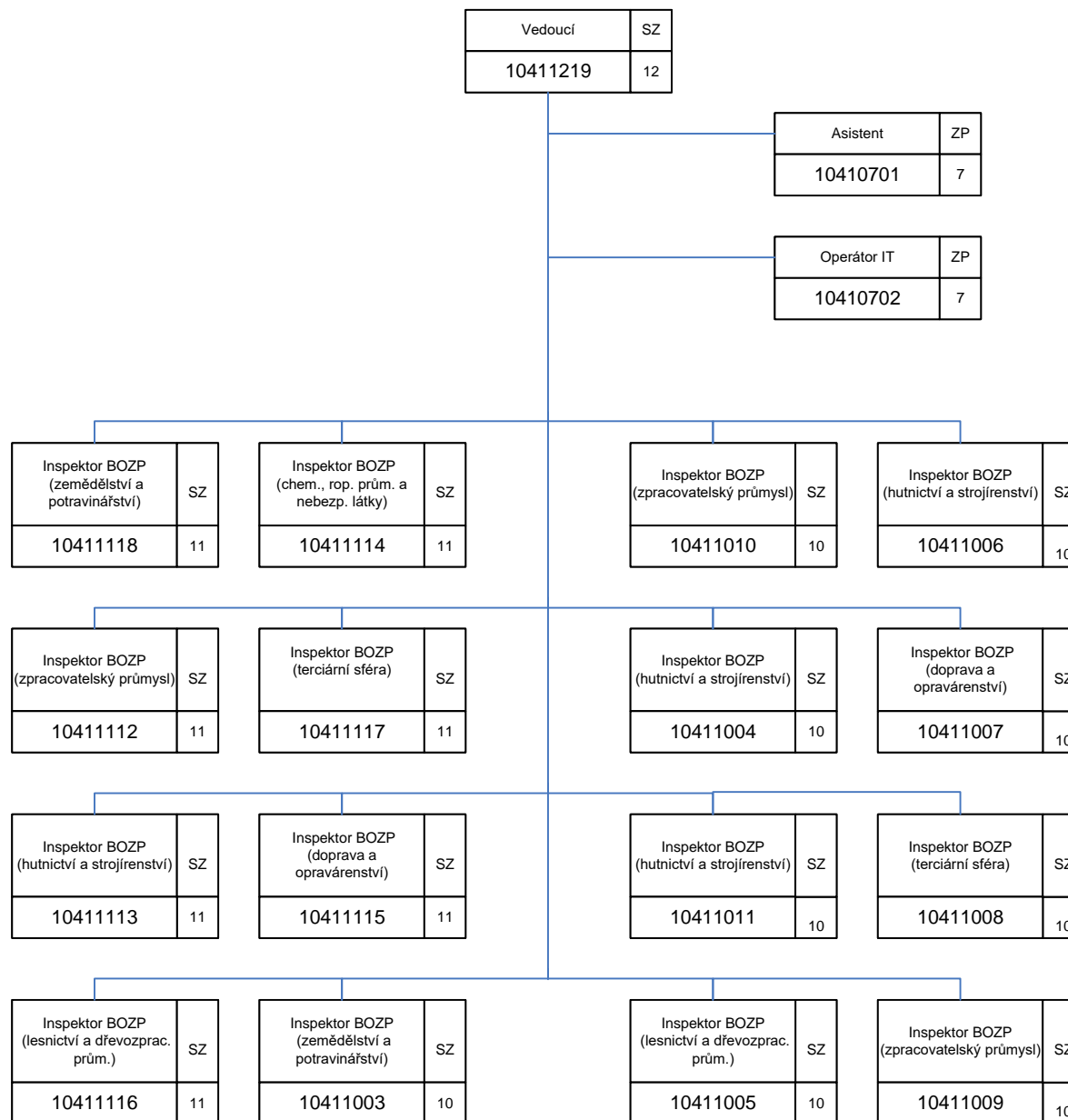

# Oblastní inspektorát práce pro Moravskoslezský kraj a Olomoucký kraj

## Oddělení inspekce II (VTZ a stavebnictví) – 10.42

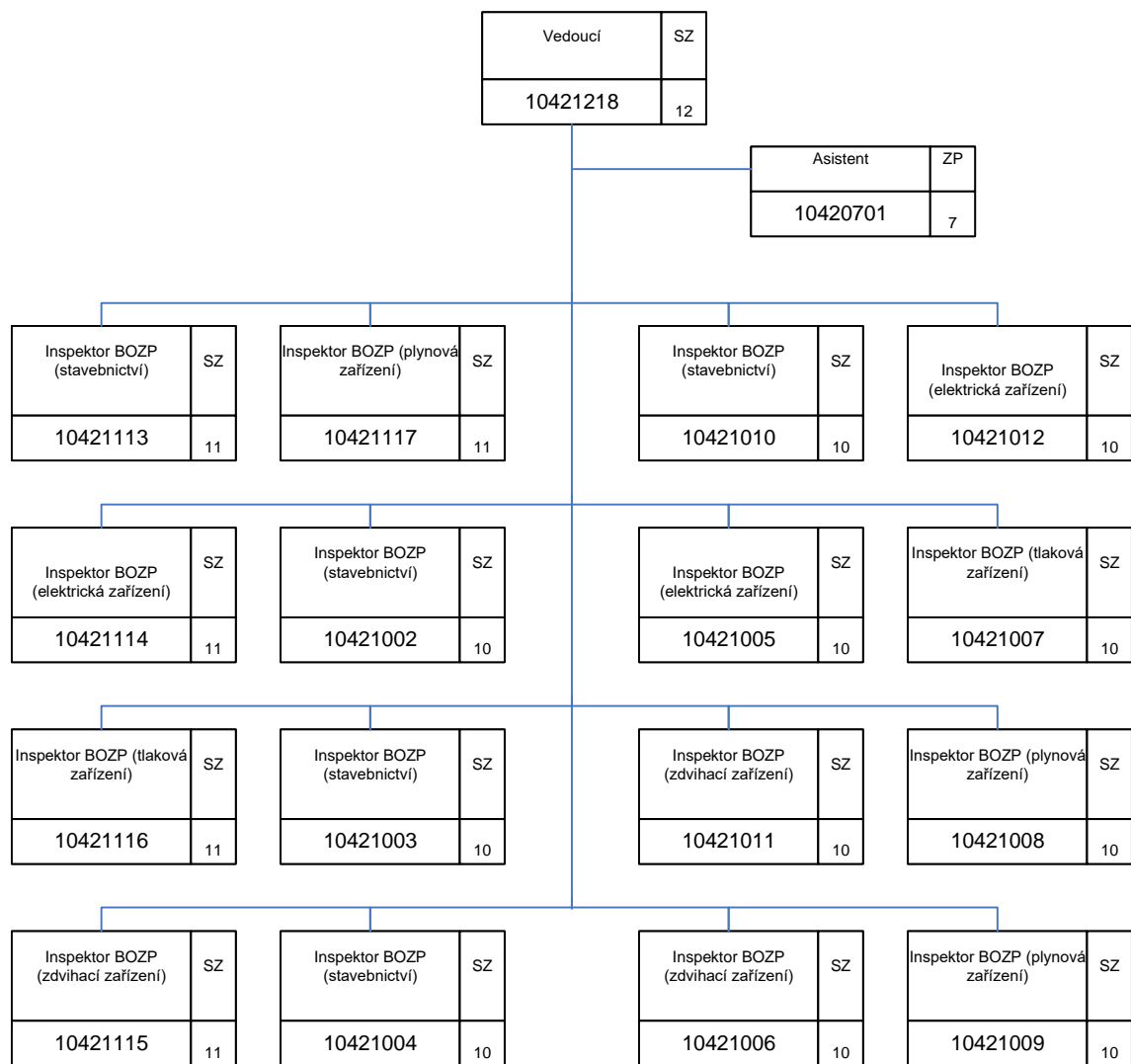

# Oblastní inspektorát práce pro Moravskoslezský kraj a Olomoucký kraj (OIP10)

## Oddělení inspekce III (PVP) – 10.50

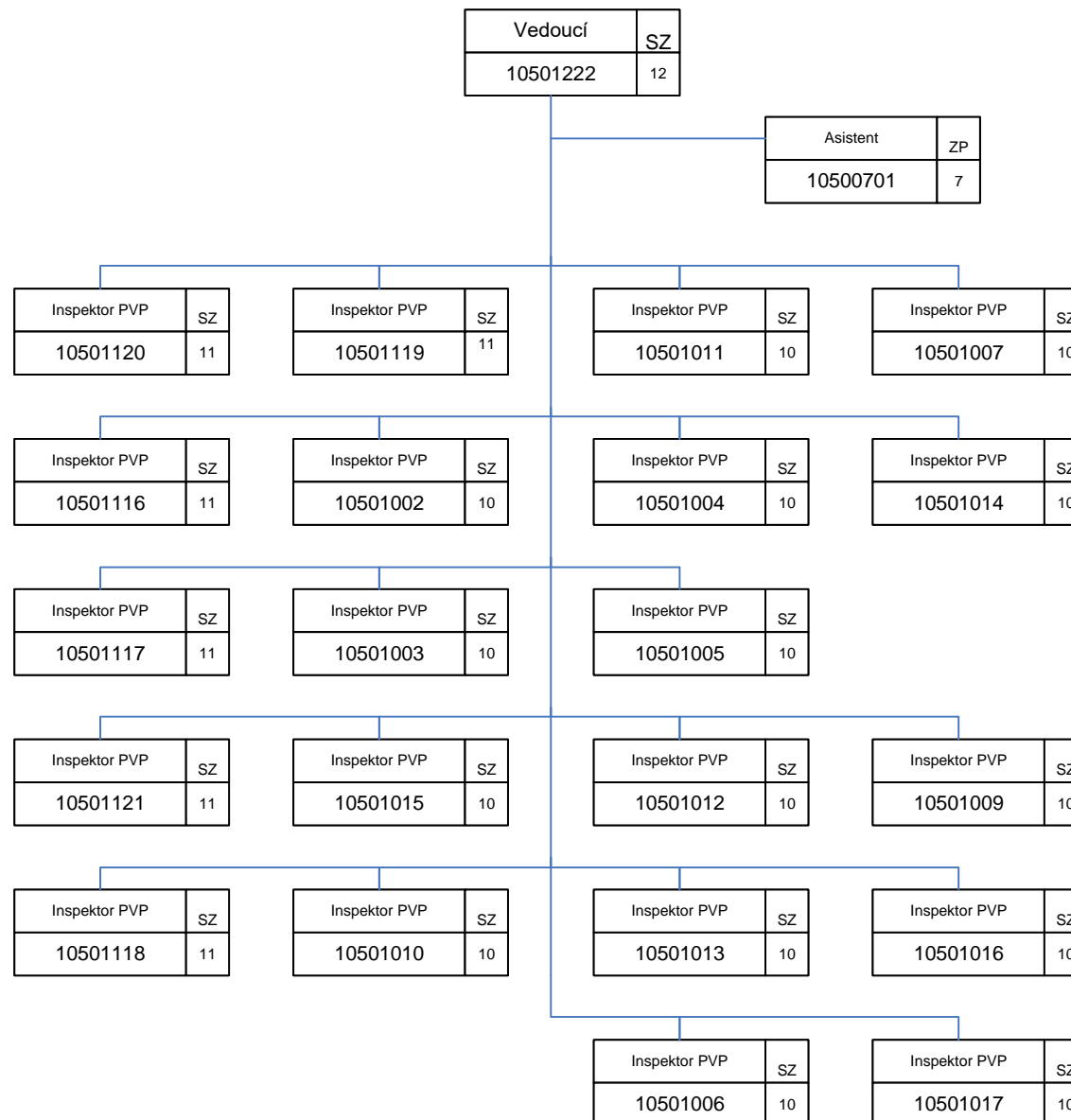

# Oblastní inspektorát práce pro Moravskoslezský kraj a Olomoucký kraj (OIP10)

## Oddělení inspekce NLZ pro Moravskoslezský kraj– 10.71

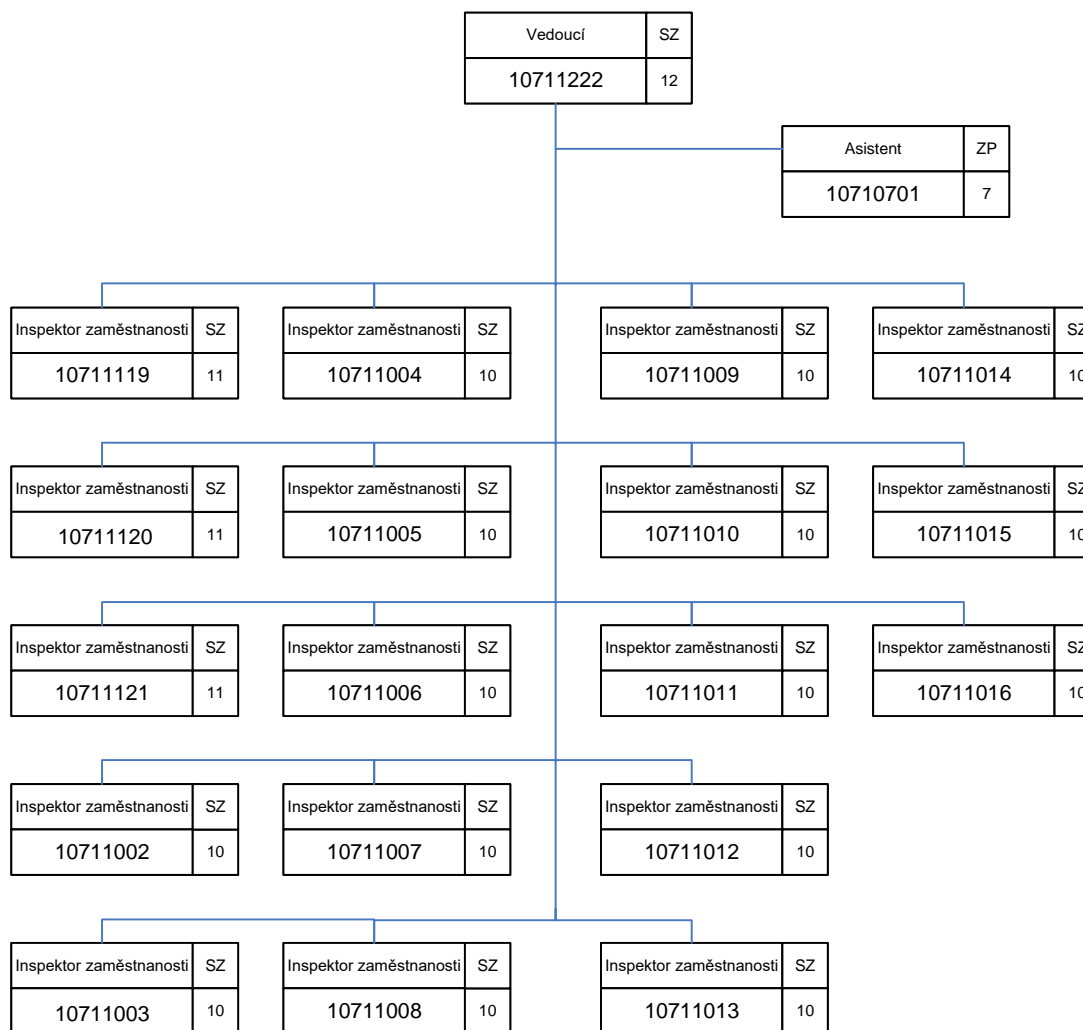

# Oblastní inspektorát práce pro Moravskoslezský kraj a Olomoucký kraj (OIP10)

## Oddělení inspekce NLZ pro Olomoucký kraj – 10.72

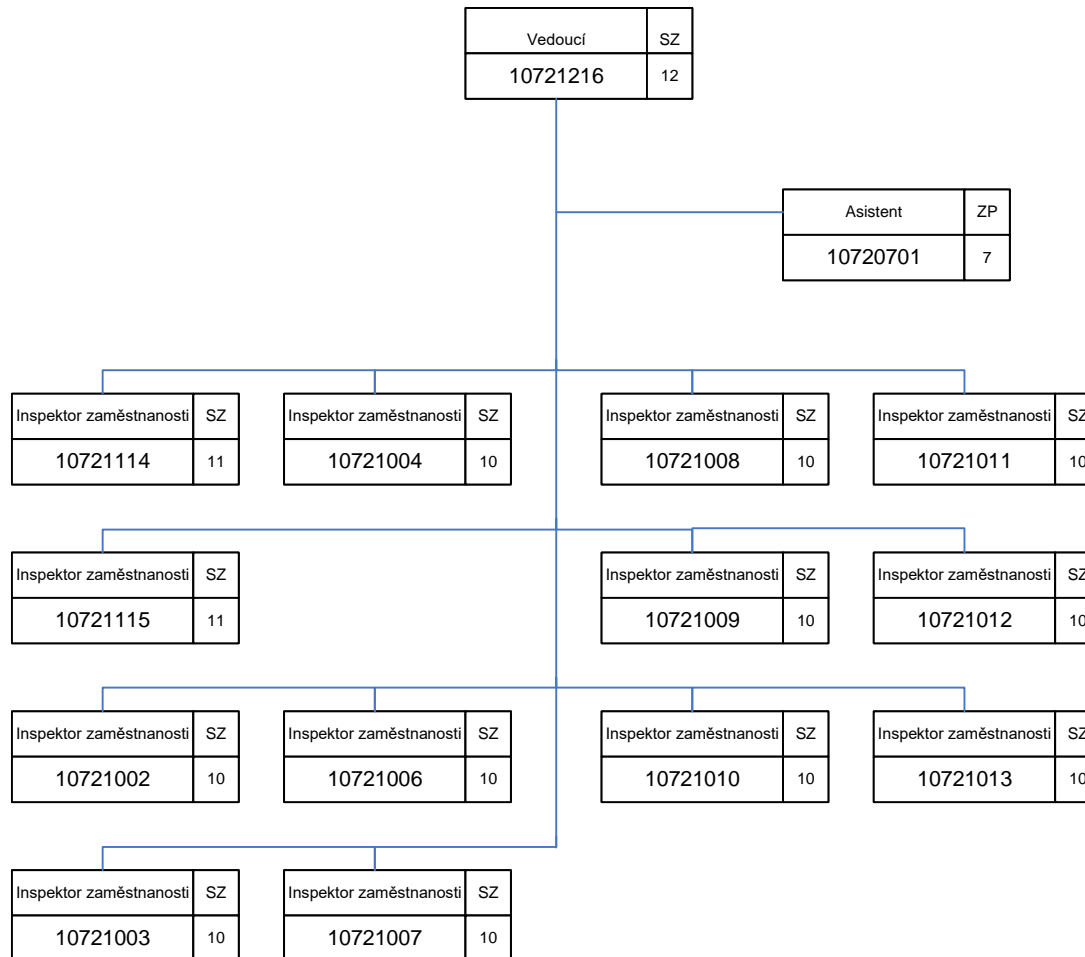

# Oblastní inspektorát práce pro Moravskoslezský kraj a Olomoucký kraj (OIP10)

## Oddělení právní – 10.30

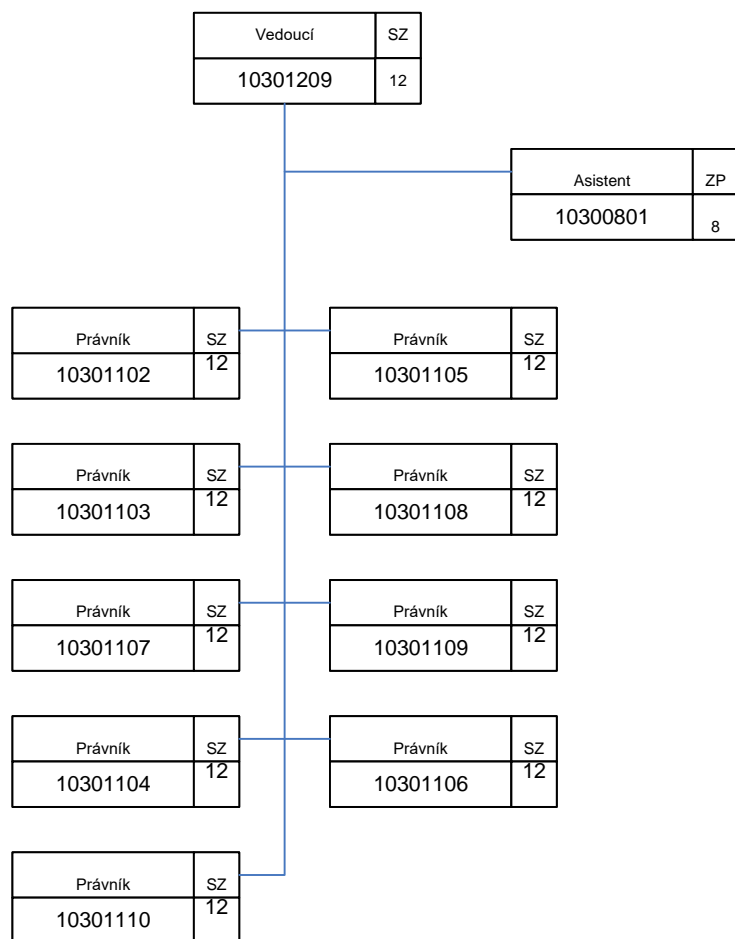

## Oddělení ekonomicko-provozní - 10.20

